



Digital Work, Smart Office!



mK300雲考勤快速安裝手冊

(適用mK300/mK300D)

奇積資通
micito.net

注/意事項

- ◆為避免可能的電擊造成嚴重損害，在移動本產品之前，請先將電源線暫時從電源插排中拔掉。
- ◆如電源裝置器已損壞，請勿嘗試自行修理，務必請將之交給專業技術服務人員或經銷商處理。
- ◆本產品建議操作環境之溫度為不超過 50°C。
- ◆在使用本產品之前，請務必詳加閱讀本手冊所提供的相關資訊。
- ◆在使用本產品之前，請確定所有的接線、電源線都已正確地連接；若您發現有任何重大的瑕疵，請儘速聯絡您的經銷商。
- ◆若在本產品使用上有任何的技術性問題，請和經銷商或具有經驗的技術人員聯絡。
- ◆本使用說明書如有進行修改，依本司官網(<http://www.micito.net>) 內容為主。

免責聲明

本手冊是以「現況」及「以目前明示的條件下」的狀態提供給您，在法律允許的範圍內，本公司就本使用手冊，不提供任何明示或暗示的擔保或保證，包括但不限於商業適銷性、特定目的之適用性、未侵害他人權利及任何的使用本使用手冊或無法使用本使用手冊的保證。且本公司對於使用本使用手冊而獲得的結果或透過本使用手冊所獲得任何資訊之準確性或可靠性不提供擔保。

台灣應自行承擔使用本使用手冊的所有風險。本公司無須為您因本使用手冊，或因使用本使用手冊，或因不可歸責於本公司的原因而無法使用本使用手冊或其任何部分而可能產生的衍生、附屬、直接、間接、特別、懲罰或任何其他損失(包括但不限於利益損失、業務中斷、資料遺失或其他金錢損失)負責，不論本公司是否被告知發生上述損失之可能性。

當下列幾種情況發生時，本產品將不再受到本公司之保固及服務：

- (1) 本產品曾經過自行拆解維修、規格更改、零件替換。
- (2) 本產品序號機損壞不清或喪失。
- (3) 無法提出保證書及購買證明。
- (4) 詳列內容如保證書內容敘述。

根據國家通訊傳播委員會低功率電波輻射性電機管理辦法規定：

第十二條 經型式認證合格之低功率射頻電機，非經許可，公司、商號或使用者均不得擅自變更頻率、加大功率或變更原設計之特性及功能。

第十四條 低功率射頻電機之使用不得影響飛航安全及干擾合法通信；經發現有干擾現象時，應立即停用，並改善至無干擾時方得繼續使用。

前項合法通信，指依電信法規定作業之無線電通信。

功/能說明描述



mOA雲考勤機 WEB管理後台 手機端APP

mOA雲考勤功能列表

指紋識別	WEB管理後台	考勤查看
卡片識別	自動統計	部門考勤
雲端同步	支援排班機制	手機申請
門禁控制	可自定義假日	考勤日曆
門鈴功能	分散架構模式	公司通訊錄
自定圖片輪播	可自定義權限	GPS打卡
自定影片輪播	可自定義審核流程	遠端管理設備

設/備功能說明



正面

背面

配/件說明

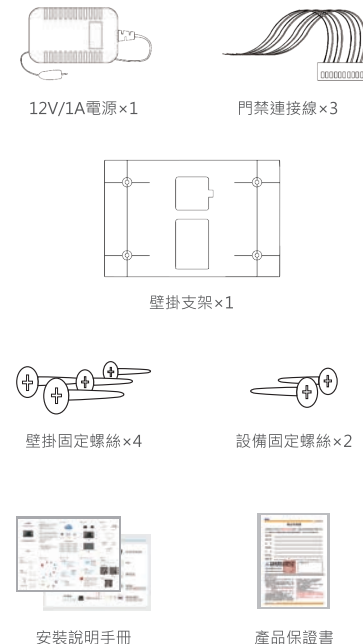

安/裝方式

立架模式

拉開設備後方之支架，將角度展開至最大，擺放在總機台固定位置即可。



壁掛模式

1.使用配件包內之螺絲將背板固定於牆壁上

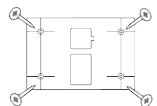

2.將設備由上往下卡入背板上之掛勾，並向下壓緊

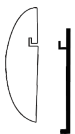

2.使用所附之專用螺絲由底部進行鎖定設備

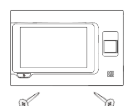

雲/考勤使用流程

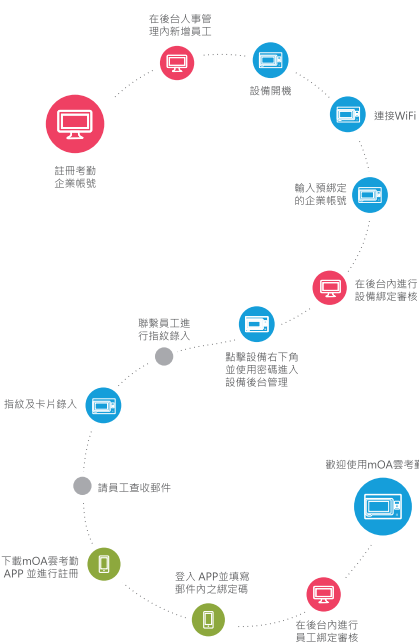

設/備啟用之準備工作

註冊企業帳號

- 01 使用瀏覽器進入管理後台 <http://m.micito.net> 選擇企業註冊 上傳註冊資料信息 至申請的郵箱啟動帳號 開始使用

企業考勤設定

- 02 登入WEB管理後台 依辦公精靈指引完善資訊 新增員工資料 請務必填寫郵件地址 系統會發送綁定碼至員工郵箱內

設備啟用

- 03 連接電源開機 設定無線網路 鍵入對應關聯公司的註冊郵箱

使/用mOA雲考勤注意事項

04 設備綁定審核

- 04 設備綁定審核 登入WEB管理後台 點擊設備管理 通過設備的綁定申請 增加設備直至成功

05 設備管理

- 05 設備管理 點擊指紋按鈕進入設備管理 輸入預設密碼“預設為888888” 尋找需採集指紋的員工 為員工錄入指紋及卡片

敬告

- 1.【不可替代門鎖】mOA雲考勤與門禁系統關聯後不能替代門鎖功能。門禁會因為斷電等情況自動開啟(消防法規)。使用本產品與門禁對接時，請確保有門鎖等其他方式來保證安全。
- 2.【手濕指紋辨識差】手濕的情況下對指紋辨識率會造成一定程度的影響。
- 3.【需保持WiFi連接】mOA雲考勤必須連接網路，才能進行員工增加指紋/卡片，以及雲端打卡數據同步。

資/源說明

企業管理後台

<http://m.micito.net>

手機端應用程式

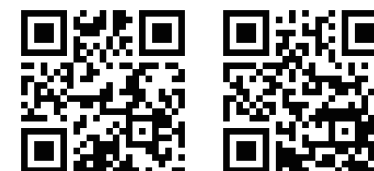

iOS

ANDROID

相關資源



mOA雲考勤門禁線路接線圖

如有任何安裝問題請洽本司客服中心

mOA雲考勤主機背面

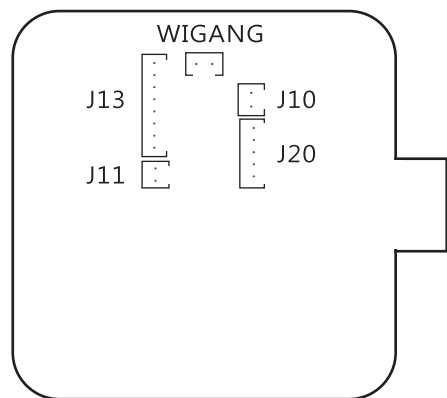
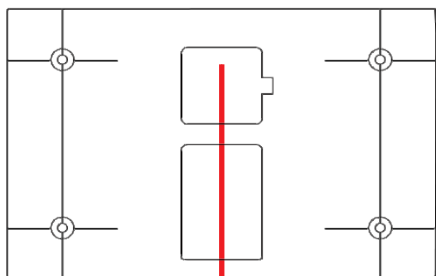

門禁電源

為了保證系統長期穩定運行請使用 12V 電源



門鈴接口(J10)



門禁接口(J13)

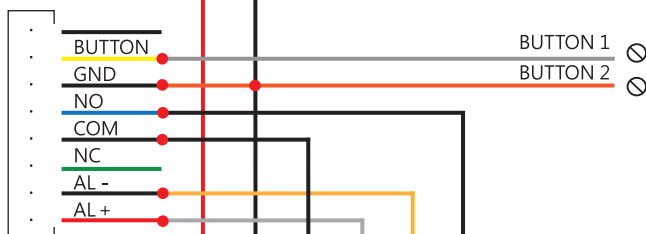

電源接口(J11)



其他門禁控制器



門鈴



開門按鈕



陽極鎖

使用**磁力鎖**時請接NC腳位



警報器/警鈴

此功能目前暫不支持